



testifire®

MELDERPRÜFGERÄT MIT MEHRFACHAUSLÖSUNG

Kurzanleitung *testifire* Melderprüfgerät mit Mehrfachauslösung



Multi-Detector Test
Apparatus Used to Verify
a Detector's Functional
Operation

Vorbereitung auf den Einsatz

1. Aufladen der Akku-Stäbe

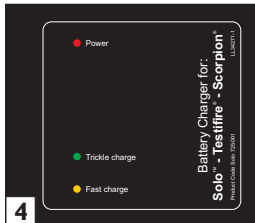
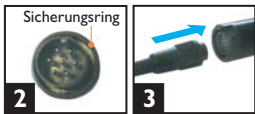

- Das Ladegerät kann an eine Steckdose oder an einen Fahrzeug-12 Volt (1) angeschlossen werden. Wenn es angeschlossen ist, leuchtet die rote Power-LED.
 - Stecken Sie den Akku-Stab an das Ladegerät und drehen Sie den Sicherungsring (2 und 3).
 - Die gelbe Schnelllade-LED leuchtet auf (4).
 - Die Ladezeit eines vollständig entladenen Akku-Stabs kann 75 bis 90 Minuten betragen.
 - Bei vollkommen geladenem Akku wechselt das Ladegerät zu Erhaltungsladung und die grüne LED leuchtet auf (4).
- Hinweis:** Verwenden Sie für das Testifire nur NiMH-Akku-Stäbe.

2. Einsetzen der Akku-Stäbe



- Um den Akku-Stab einzusetzen, halten Sie die Testifire-Haupteinheit am Griff fest und drücken Sie die obere Federtaste auf dem Akku-Stab herunter. Richten Sie die Taste nach der Aufnahmebohrung in dem Griff aus und drücken Sie den Akku-Stab gegen den Griff, bis die Taste in der Aufnahmebohrung einrastet. (5).
- Setzen Sie das andere Ende des Akku-Stabs in die Solo Verbindungsstange und drücken Sie die untere Federtaste herunter. Richten Sie diese nach der Aufnahmebohrung aus und drücken Sie den Akku-Stab weiter in die Stange, bis die Taste in der Aufnahmebohrung einrastet (6).

3. Entnahme und Austausch der Rauchkapsel (Serie Testifire 1000 und 2000)

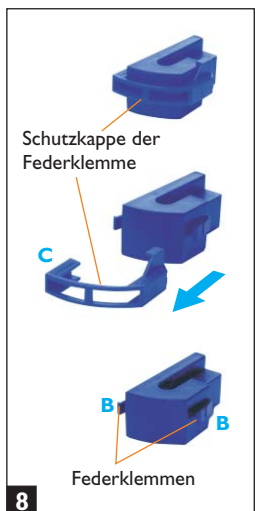
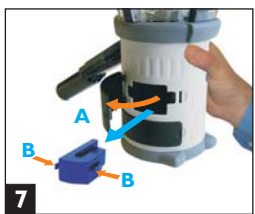

- Entnahme:**
- Lösen Sie die obere Abdeckung **A** (7) am Gehäuse des Testifire, indem Sie das Gehäuse von rechts öffnen.
- Hinweis:** Testifire 1000-Geräte haben nur eine Abdeckung.
- Drücken Sie die zwei Clips **B** der leeren Kapsel und ziehen Sie die Kapsel vorsichtig heraus.
- Austausch:**
- Entfernen Sie den äußeren Karton und die antistatische Hülle der Kapsel.
 - Entfernen Sie die Schutzkappe der Federklemme von der neuen Kapsel **C** (8).
 - Halten Sie die Kapsel an den Federklemmen mit der Aufschrift nach unten und setzen Sie die neue Kapsel vorsichtig in die Kapselöffnung ein. Positionieren Sie die Kapsel so, dass die Federklemmen auf beiden Seiten sicher einrasten.
 - Schließen Sie die Abdeckung **A** fest.



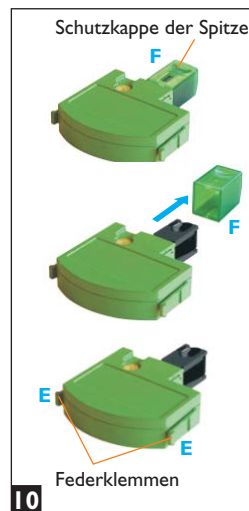



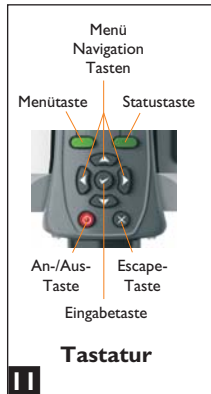

4. Entnahme und Austausch der CO-Kapsel (nur Serie Testifire 2000)



- Entnahme:**
- Tauschen Sie die CO-Kapsel nur aus, wenn sie leer ist. Schalten Sie Testifire fünf Minuten aus, damit sich die Kapsel abkühlen kann.
 - Lösen Sie die obere Abdeckung **D** (9), indem Sie das Gehäuse von rechts öffnen.
 - Drücken Sie die zwei Clips **E** auf jeder Seite der Kapsel und ziehen Sie die Kapsel vorsichtig heraus.
 - Berühren Sie nicht die Spitze der CO-Kapsel, da diese heiß sein könnte.
- Austausch:**
- Entfernen Sie den Karton und die antistatische Hülle der Kapsel.
 - Entfernen Sie die Schutzkappe der Spitze **F** (10).
 - Halten Sie die Kapsel an den Federklemmen mit der Aufschrift nach oben. Positionieren Sie die Kapsel so, dass die Federklemmen auf beiden Seiten sicher einrasten.
 - Schließen Sie die Abdeckung **D** fest.

5. Verwendung der Menüs



- Mit den ‚AUFWÄRTS‘ und ‚ABWÄRTS‘-Menüsteuerungstasten  können Sie den Cursor durch das Hauptmenü bewegen (11). Mit der Eingabetaste  können Sie im Hauptmenü die Prüfmittel auswählen.
- Mit der ESCAPE-Taste  können Sie zum Hauptmenü zurückkehren. Wird eine programmierte Prüfserie im Hauptmenü angezeigt, wird diese mit der Escape-Taste gelöscht.
- Ein Pfeil nach unten  unten rechts im Hauptmenü zeigt die unten verfügbaren Optionen. Mit der Abwärts-Taste  auf der Tastatur können Sie sich in dem Menü nach unten bewegen (12).
- Ein Pfeil nach oben  im Hauptmenü zeigt die oben verfügbaren Optionen. Mit der Aufwärts-Taste  auf der Tastatur können Sie sich in dem Menü nach oben bewegen (13).
- Drücken Sie die Nach-Links-Taste  auf der Tastatur, um eine Menüebene zurückzugehen.

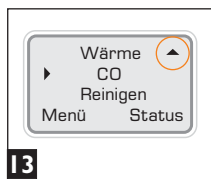
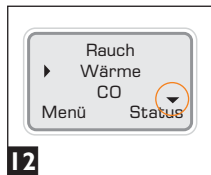



6. Einschalten der Einheit



- Um die Einheit einzuschalten, drücken Sie die rote ‚An-Aus‘-Taste  und halten Sie diese 2 Sekunden gedrückt (14). Die Zustands-LED blinkt langsam grün, um anzuzeigen, dass das Gerät im Bereitschaftsmodus ist.



- Beim erstmaligen Anschalten des Geräts werden Sie aufgefordert, die Betriebssystemsprache für Ihre Region einzugeben. Die Aufwärts- und Abwärts-Tasten  können Sie zur Steuerung und die Eingabetaste  zur Auswahl der gewünschten Sprache nutzen (15).

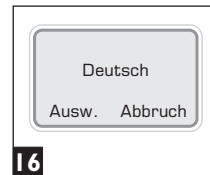

- Die gewählte Sprache wird angezeigt (16).

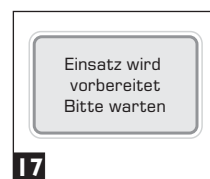

- Drücken Sie zur Bestätigung die Menütaste oder die Statustaste, um den Vorgang abzubrechen. Das Hauptmenü erscheint.
- Nach einer langen Nichtnutzungszeit oder nach dem Austausch einer Rauchpatrone bereitet sich die Einheit beim Anschalten selbst vor. Die Meldung ‚Einsatz wird vorbereitet Bitte warten‘ wird kurz eingeblendet (17).

7. Einstellen des Winkels der Haupteinheit



- Es ist wichtig, den Winkel der Haupteinheit richtig einzustellen. Der Melder sollte den Boden des inneren transparenten Gefäßes berühren. (22).



- Zur Einstellung der Haupteinheit halten Sie das Gehäuse (18) und richten die Haupteinheit von dem Akku-Stab (19) weg, indem Sie leicht gegen die Feder drücken. Die Haupteinheit rastet ein und bleibt zur Prüfung in dieser Position.

8. Prüfen von Meldern





- Bei der Prüfung von Meldern mit großem Profil entfernen Sie das innere transparente Gefäß. Fassen Sie das Gefäß an der Aussparung an und nehmen Sie das innere Gefäß heraus (20). Somit berührt der Melder die Plattform (21).

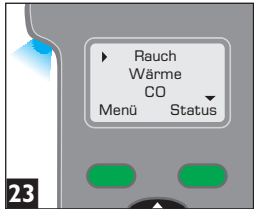

Melderprüfung

I. Durchführung einer Prüfung



- Um eine einfache Prüfung mit einem Prüfmittel durchzuführen, verwenden Sie die Aufwärts- und Abwärts-Taste  auf der Tastatur, um das gewünschte Prüfmittel (z. B. 'Rauch') zu markieren (23).
- Setzen Sie die Testifire-Haupteinheit auf den zu prüfenden Melder und positionieren Sie ihn mittig auf dem Melder.



- Durch den Melder im Inneren des Testifire wird der Infrarotstrahl unterbrochen und die gewählte Prüfung startet. Die Zustands-LED blinkt schneller.

HINWEIS: Es ist sehr wichtig, dass sich der zu prüfende Melder in der korrekten Position und parallel zu dem Boden des Testifire befindet (22). Im Idealfall sollte der Dichtungsbalg gegen die Deckenfläche abdichten.

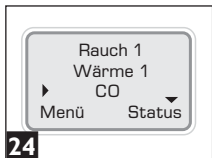
2. Simultane Prüfung (gleichzeitige Prüfungen)



In diesem Beispiel werden 'Rauch' und 'Wärme' als simultane Prüfung ausgewählt (24).

- Bewegen Sie den Cursor auf 'Rauch' und drücken Sie die Eingabetaste . Neben 'Rauch' wird eine '1' angezeigt.
- Bewegen Sie den Cursor auf 'Wärme' und drücken Sie die Eingabetaste . Neben 'Wärme' wird eine '2' angezeigt.
- Drücken Sie die Eingabetaste erneut, damit '1' neben 'Wärme' erscheint.
- Wiederholen Sie den oben angegebenen Vorgang für weitere Prüfmittel.
- Um eine Prüfeinstellung zu löschen, drücken Sie die ESCAPE-Taste .

1. **Programmierte Prüfungen:** Rauch 1
Wärme 1

2. **Setzen Sie das Testifire auf den Melder:**
Rauch und Wärme werden bei Prüfung 1 gleichzeitig geprüft. '1'.





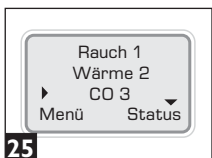

3. **Entfernen Sie das Testifire vom Melder:**
Die Prüfung ist beendet und das Testifire ist bereit für die gleiche Prüfung bei einem anderen Melder.

3. Serielle Prüfung (ausgewählte Prüfungen hintereinander)



In diesem Beispiel werden 'Rauch' und 'CO' als serielle Prüfung ausgewählt (25).

- Bewegen Sie den Cursor auf 'Rauch' und drücken Sie die Eingabetaste . Neben 'Rauch' wird eine '1' angezeigt.
- Bewegen Sie den Cursor auf 'Wärme' und drücken Sie die Eingabetaste . Neben 'Wärme' wird eine '2' angezeigt.
- Bewegen Sie den Cursor auf 'CO' und drücken Sie die Eingabetaste . Neben 'CO' wird eine '3' angezeigt.
- Um eine Prüfeinstellung zu löschen, drücken Sie die ESCAPE-Taste .

1. **Programmierte Prüfungen:** Rauch 1
Wärme 2
CO 3

2. **Setzen Sie das Testifire auf den Melder:**
'Rauch' wird als Prüfung '1' geprüft.

3. **Entfernen Sie das Gerät für 2 bis 10 Sekunden, dann erneut aufsetzen:**
'Wärme' wird als Prüfung '2' geprüft.

4. **Entfernen Sie das Gerät für 2 bis 10 Sekunden, dann erneut aufsetzen:**
'CO' wird als Prüfung '3' geprüft.

5. **Entfernen Sie das Testifire vom Melder:**
Die Prüfung ist beendet und das Testifire ist bereit für die gleiche Prüfung bei einem anderen Melder.

4. Kombinierte simultane und serielle Prüfung

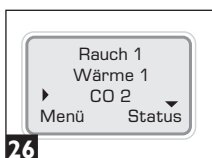

In diesem Beispiel werden 'Rauch' und 'Wärme' simultan und anschließend (seriell) wird 'CO' geprüft (26).

- Wärme und Rauch können als die erste Operation miteinander kombiniert werden; danach erfolgt eine CO-Prüfung. (**Hinweis:** Sie müssen die Haupteinheit zwischen jeder Prüfung abnehmen).
- Um eine Prüfeinstellung zu löschen, drücken Sie die ESCAPE-Taste .

Mit der oben genannten Vorgehensweise kann das Testifire auf die Kombination von Prüfungen und danach eine serielle Prüfung programmiert werden.

In diesem Beispiel werden 'Rauch' und 'Wärme' zusammen als Prüfung '1' durchgeführt und danach erfolgt 'CO' als Prüfung '2'.

HINWEIS: 'Reinigen' kann bei allen oben genannten Operationen gewählt werden.

Übersicht der LED-Anzeigen

Prüfmodus-LED

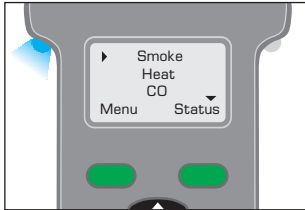

Blaues Dauerlicht

Rauchprüfung wird durchgeführt

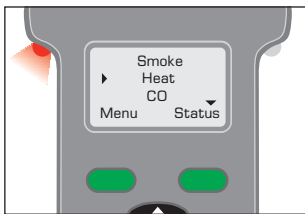

Rotes Dauerlicht

Wärmeprüfung wird durchgeführt

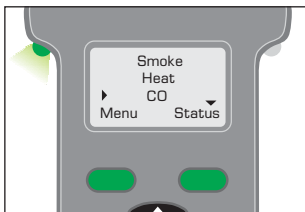

Grünes Dauerlicht

CO-Prüfung wird durchgeführt

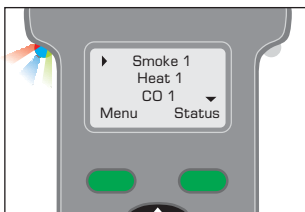

Dauerlicht rot/blau/grün im Wechsel

Rauch-, Wärme- und CO-Prüfung werden gleichzeitig durchgeführt (simultane Prüfung)

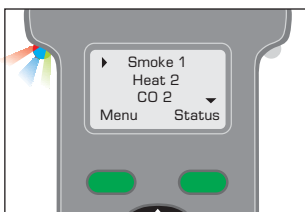

Blau dauerhaft leuchtend/ danach rot/grün abwechselnd leuchtend

Rauchprüfung wird durchgeführt, danach erfolgt kombinierte Wärme- und CO-Prüfung (serielle Prüfung).

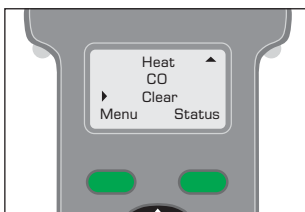

Nicht erleuchtet

Reinigungsmodus wird durchgeführt

Zustands-LED



Grün langsam blinkend

Bereitschaftsmodus



Grün schnell blinkend

Betriebsmodus (Prüfung wird durchgeführt)



Rot blinkend (rot langsam blinkend im Bereitschaftsmodus oder rot schnell blinkend im Betriebsmodus)

Der Akku muss aufgeladen werden, das Testfire arbeitet aber noch

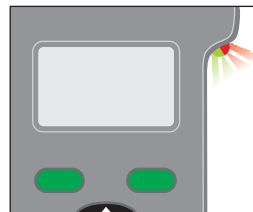

Rot/grün abwechselnd blinkend

Abschaltmodus wird angezeigt (nach 2 Minuten Prüfdauer mit einem Prüfmittel oder einer Kombination von Prüfmitteln)

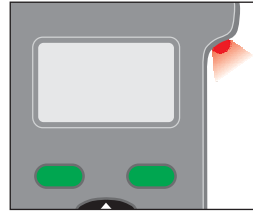

Rot dauerhaft leuchtend

Störung beachten Sie die Meldung auf dem Display



Grünes Dauerlicht

CO Abkühlen (Status-LED leuchtet kurz rot oder grün. Der nächste Test beginnt sobald die Patrone genügend abgekühlt ist.)

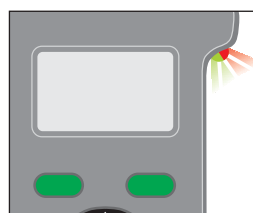

Rot/grün abwechselnd schnell blinkend mit langen Pausen

„CO-Abkühlphase“ – Anzeige nach einem CO-Test. Ein weiterer Test kann erst durchgeführt werden, wenn die Status-LED „Bereitschaftsmodus“ anzeigt.

Teilebezeichnung



Abbildung: Testifire 2000



Teilebezeichnung

1. Inneres transparentes Gefäß
2. Plattform
3. Transparentes Gefäß
4. Dichtungsbalg
5. RFID-Antenne*
6. Infrarotstrahl
7. Hauptzuführung für Wärme, Rauch und CO*
8. Testifire 100 RFID Bluetooth® -Modul**
9. Kapselrauch TS3
10. Kapsel-CO TC3*
11. USB-Anschluss (Rückseite)
12. Benutzeroberflächendisplay (LCD)
13. Prüfungsart-LED
14. Zustands-LED
15. Abdeckung der Kapselrauch
16. Abdeckung der Kapsel-CO
17. Verstellbarer Griff
18. Akku-Stab
19. Infrarotempfänger

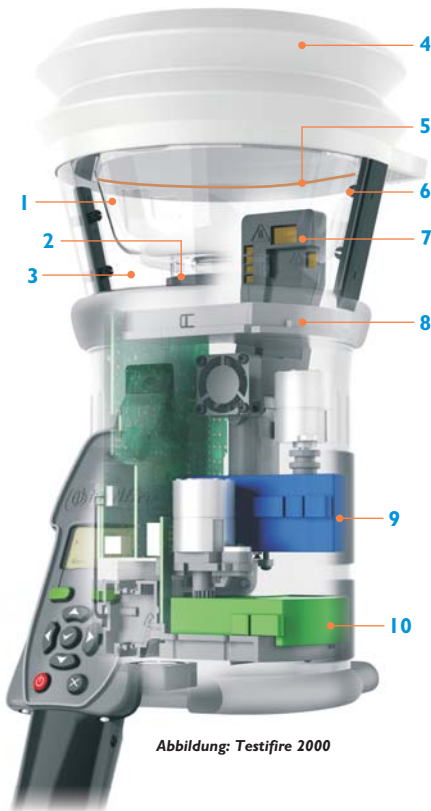
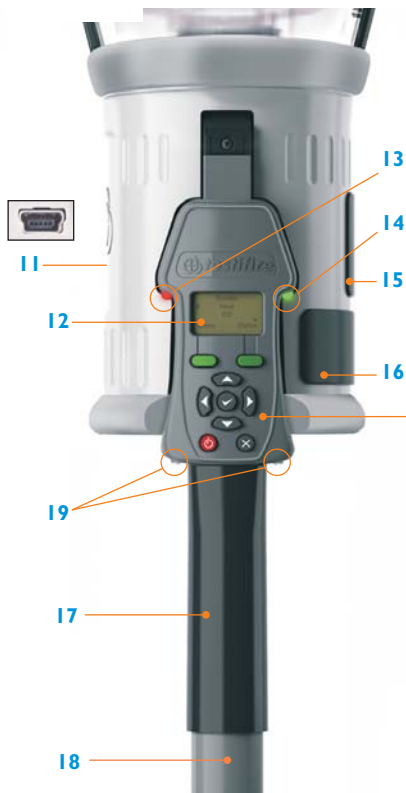
*je nach Modellspezifikation **zukünftige Wahl

Kapselersatz

- A Rauchkapsel TS3
- B Kapsel-CO TC3*

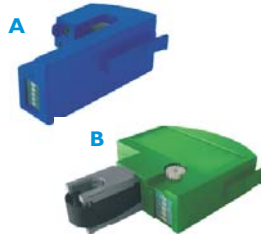

Benutzertastatur

- C Menütaste
- D Statustaste
- E Menüführungstasten
- F Eingabetaste
- G An-/Aus-Taste
- H Escape-Taste

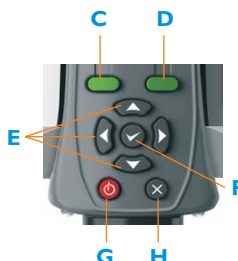

testifire 25 Infrarot-Fernbedienung

- AA Betriebsanzeige LED
- BB Bedienungstaste

Infrarot-Fernbedienung

Die Prüfmittelerzeugung beginnt in der Regel, sobald das Testifire-Gerät über einen Brandmelder gehalten wird. Eine Fernbedienung ist dann nicht nötig. Gewisse Brandmelder (beispielsweise solche mit virtueller Kammer) sind allerdings nicht mit physischen Funktionen ausgestattet, die die Prüfmittelerzeugung auslösen. In diesen Fällen kann die optionale Infrarot-Fernbedienung zur Auslösung der Prüfung verwendet werden.

Allgemeine Sicherheitsinformationen



ACHTUNG Lesen Sie vor der Nutzung des Testifire die Bedienungsanleitung und beachten Sie alle Warnungen und Vorsichtshinweise.

Das Testifire-Gerät enthält keine Teile, die von dem Nutzer selbst gewartet werden können. Nehmen Sie das Gerät nicht auseinander. Schauen Sie in der Bedienungsanleitung nach, um Informationen zu Wartung und Kundendienst zu bekommen.



detector testers
testing technology from No Climb

No Climb Products Ltd
Edison House
163 Dixons Hill Road
Welham Green
Hertfordshire AL9 7JE
United Kingdom

Tel: +44 (0) 1707 282 760
Fax: +44 (0) 1707 282 777

info@detektortesters.com

As our policy is one of continuous improvement, details of products described within this publication are subject to change without notice. All information provided here is believed to be correct at the time of going to press. Every effort has been made to ensure the accuracy of information which is provided in good faith but nothing contained herein is intended to incorporate any representation or warranty, either express or implied or to form the basis of any legal relations between the parties hereto, additional to or in lieu of such as may be applicable to a contract of sale or purchase.

www.detektortesters.com

LI32157-3